

## Seitenverstellung – Double Turn II (DT II)

Der Seitenturm DT II verfügt über folgende Funktionen:

- Double Turn (DT)
- Zero Click
- Arretierung

Der Bereich der gelben Skala ist durch einen Indikator mit Sichtfenstern, die sich gelb verfärben, erkennbar. Dadurch kann der Anwender in jeder Situation die Position des Seitenturmes visuell erfassen.

Die Sichtfenster des Indikators **(4)** an der Oberseite der Seitenverstellung verfärben sich beim Übergang vom rechten in den linken Verstellbereich der Schusskorrektur. Der Seitenturm DT II verfügt über eine Arretierung **(8)**, mit welcher er gegen unerwünschtes Verdrehen gesichert werden kann.

Der Wahlhebel verfügt über 2 Stellungen, welche durch ein Sichtfenster Modi **(7)** und die Farben Rot und Grün gekennzeichnet sind.

Rot: arretiert  
Grün: verstellbar

- (4) Sichtfenster**
- (7) Sichtfenster Modi**
- (8) Arretierung**

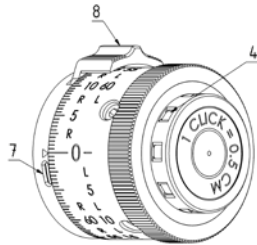

## Seitenverstellung – Double Turn II+ (DT II+)

Der Seitenturm DT II+ verfügt über folgende Funktionen:

- Double Turn (DT)
- Zero Click
- Arretierung

Der Bereich der gelben Skala ist durch einen Indikator erkennbar, welcher dem Anwender hilft in jeder Situation visuell und fühlbar die Position des Seitenturmes zu erfassen.

Der Indikator **(1)** an der Oberseite der Seitenverstellung verschiebt sich im Übergang von dem rechten in den linken Verstellbereich der Schusskorrektur. Der Seitenturm DT II+ verfügt über eine Arretierung **(8)** mit welcher er gegen unerwünschtes Verdrehen gesichert werden kann.

Der Wahlhebel verfügt über 2 Stellungen, welche durch ein Sichtfenster Modi **(7)** und die Farben Rot und Grün gekennzeichnet sind.

Rot: arretiert  
Grün: verstellbar

- (1) Umdrehungsindikator**
- (7) Sichtfenster Modi**
- (8) Arretierung**

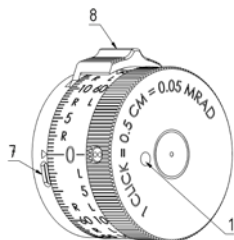

## Nullen der Türme

Im Auslieferungszustand ist das Zielfernrohr auf die optische Mitte eingestellt. Das bedeutet, dass unter Umständen der Stellweg des Turmes nicht voll verwendet werden kann. Um dies zu gewährleisten, kann der Nutzer mit einer vorgeneigten Montage arbeiten. Zum „Nullen“ des Turms muss eine Gruppe von Schüssen auf eine Zielscheibe in der gewünschten Referenzentfernung zum „Nullen“ abgegeben werden. Die Abweichungen, die sich vom Schussbild zur Mitte bzw. dem Haltepunkt auf der Zielscheibe ergeben, werden dann entsprechend korrigiert.

Dafür muss der Modus-Wahlhebel **(8)** auf das Modus-Sichtfenster „grün“ oder „schwarz“ gestellt werden. Danach werden die beiden Innensechskant-Schrauben **(9)** am jeweiligen Turm mit dem mitgelieferten Innensechskant-Schlüssel, durch Drehen gegen den Uhrzeigersinn, gelöst. Es ist ausreichend, die Innensechskant-Schrauben **(9)** durch eine Umdrehung zu lösen. Jetzt kann der jeweilige Turm auf die gewünschte Position gedreht werden, ohne dass sich das Absehen verstellt. Um den jeweiligen Turm normal nutzen zu können, müssen die beiden gelösten Sechskant-Schrauben **(9)** wieder angezogen werden.

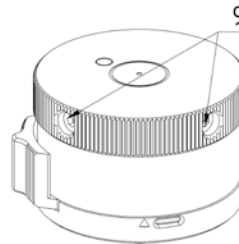

Die vollständige Bedienungsanleitung erhalten Sie im Web unter [www.schmidtbender.de/downloads](http://www.schmidtbender.de/downloads) oder nutzen Sie einfach den nachfolgenden QR-Code.



Artikel-Nr. 971-00-201 | V2/22

# SCHMIDT BENDER

PRÄZISION MACHT DEN UNTERSCHIED!

## NEUE TÜRME ST II, DT II, DT II+, MT II

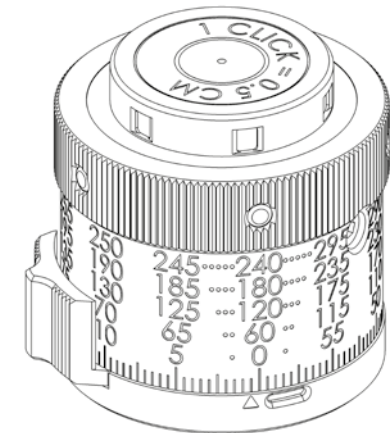

## SCHMIDT BENDER

Schmidt & Bender GmbH & Co. KG | Am Großacker 42 | 35444 Biebertal, Deutschland  
t: +49 (0) 64 09/81 15-0 | [info@schmidt-bender.de](mailto:info@schmidt-bender.de) | [www.schmidt-bender.de](http://www.schmidt-bender.de)

## KURZBEDIENUNGSANLEITUNG

## Höhenverstellung – Single Turn II (ST II)

Der Höhenturm ST II verfügt über folgende Funktionen:

- Single Turn (ST)
- More Tactile Clicks (MTC) aktivierbar/deaktivierbar
- Arretierung
- Zero Stop

Die MTC Funktion der Höhenverstellung lässt den Anwender bei jedem 10. Klick einen fühlbar härteren Klick wahrnehmen.

Der ST II besitzt eine Arretierung, die eine unbeabsichtigte Verstellung verhindert. Der Wahlhebel (8) verfügt über 3 Stellungen, welche durch ein Sichtfenster (7) und die Farben Rot, Grün und Schwarz gekennzeichnet sind.

Rot: arretiert  
Grün: verstellbar mit MTC  
Schwarz: verstellbar ohne MTC

- (7) Sichtfenster Modi**
- (8) Arretierung**

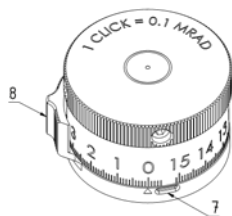

## Höhenverstellung – Double Turn II (DT II)

Der Höhenturm DT II verfügt über folgende Funktionen:

- Double Turn (DT)
- More Tactile Clicks (MTC) aktivierbar/deaktivierbar
- Arretierung

Die Höhenverstellung ermöglicht eine feine Klickrastung unter Beibehaltung des großen Verstellweges.

Ein Umdrehungsindikator mit mehreren Sichtfenstern (4) an der Oberseite der Höhenverstellung schiebt sich beim Übergang in die zweite Umdrehung so, dass in den Sichtfenstern (4) ein gelber Hintergrund sichtbar wird. Die obere gelbe Skala (3) des Höhenturmes bezieht sich dabei auf die Verstellung in der zweiten Umdrehung. Dadurch kann der Anwender in jeder Situation visuell die Position des Verstellturmes erfassen.

Der DT II besitzt eine Arretierung, die eine unbeabsichtigte Verstellung verhindert. Der Wahlhebel (8) verfügt über 3 Stellungen, welche durch ein Sichtfenster (7) und die Farben Rot, Grün und Schwarz gekennzeichnet sind.

Rot: arretiert  
Grün: verstellbar mit MTC  
Schwarz: verstellbar ohne MTC

- (2) Skala für die 1. Umdrehung**
- (3) Skala für die 2. Umdrehung (gelb)**
- (4) Sichtfenster: schwarz: 1. Umdrehung  
gelb: 2. Umdrehung**
- (7) Sichtfenster Modi**
- (8) Arretierung**

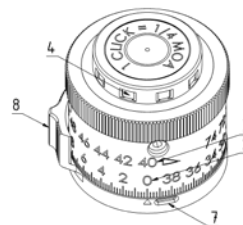

## Höhenverstellung – Double Turn II+ (DT II+)

Der Höhenturm DT II+ verfügt über folgende Funktionen:

- Double Turn (DT)
- More Tactile Clicks (MTC) aktivierbar/deaktivierbar
- Arretierung

Die Höhenverstellung ermöglicht eine feine Klickrastung unter Beibehaltung des großen Verstellweges.

Ein Umdrehungsindikator (1) an der Oberseite der Höhenverstellung schiebt sich beim Übergang in die zweite Umdrehung nach oben. Bei ausgefahrenem Indikator ist die obere Skala (3) zu nutzen. Dadurch kann der Anwender in jeder Situation visuell und fühlbar die Position des Verstellturmes erfassen.

Der DT II+ besitzt eine Arretierung, die eine unbeabsichtigte Verstellung verhindert. Der Wahlhebel (8) verfügt über 3 Stellungen, welche durch ein Sichtfenster (7) und die Farben Rot, Grün und Schwarz gekennzeichnet sind.

Rot: arretiert  
Grün: verstellbar mit MTC  
Schwarz: verstellbar ohne MTC

- (1) Umdrehungsindikator**
- (2) Skala für die 1. Umdrehung**
- (3) Skala für die 2. Umdrehung  
Arretierung**
- (7) Sichtfenster Modi**
- (8) Arretierung**

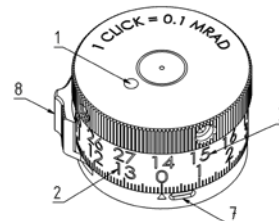

## Höhenverstellung – Multi Turn II (MT II)

Der Höhenturm MT II verfügt über folgende Funktionen:

- Mehrere Sichtfenster, in welchen die Umdrehung anhand der Ziffern 1-5 bildlich dargestellt wird
- More Tactile Clicks (MTC) aktivierbar/deaktivierbar
- Arretierung

Die Höhenverstellung ermöglicht eine sehr feine Klickrastung unter Beibehaltung des großen Verstellweges.

Am oberen Ende des Höhenturms zeigen die Sichtfenster (4) mit den Ziffern 1-5 an, in welcher Umdrehung sich der Turm befindet. Für jede Umdrehung wird eine eigene Skala (6) verwendet. Die unterste Skala ist für die 1. Umdrehung zu verwenden, wenn das Sichtfenster die Ziffer 1 anzeigt. Die oberste Skala ist zu verwenden, wenn das Sichtfenster die Ziffer 5 anzeigt. Analog zu verwenden für die Ziffern 2-4.

Dadurch kann der Anwender in jeder Situation visuell die Position des Verstellturmes erfassen.

Der MT II besitzt eine Arretierung, die eine unbeabsichtigte Verstellung verhindert. Der Wahlhebel (8) verfügt über 3 Stellungen, welche durch ein Sichtfenster (7) und die Farben Rot, Grün und Schwarz gekennzeichnet sind.

Rot: arretiert  
Grün: verstellbar mit MTC  
Schwarz: verstellbar ohne MTC

- (4) Sichtfenster mit Ziffern 1-5**
- (6) Skala für Umdrehung 1-5**
- (7) Sichtfenster Modi**
- (8) Arretierung**

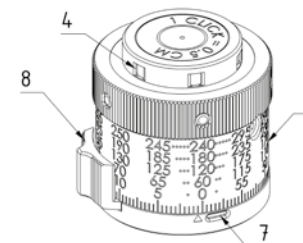

## Seitenverstellung – Single Turn II (ST II)

Der Seitenturm ST II verfügt über folgende Funktionen:

- Single Turn (ST)
- Zero Click
- Arretierung

Der Seitenturm ST II verfügt über eine Arretierung (8) mit welcher er gegen unerwünschtes Verdrehen gesichert werden kann.

Der Wahlhebel verfügt über 2 Stellungen, welche durch ein Sichtfenster (7) und die Farben Rot und Grün gekennzeichnet sind.

Rot: arretiert  
Grün: verstellbar

- (7) Sichtfenster Modi**
- (8) Arretierung**

